



MéGO!



me-go.fr

# Cendriers Mobiliers

Outils de communication





# SOMMAIRE

Qui sommes-nous ?	4
Nos partenaires	5
Les cendriers	7
Les outils de communication	33
Les mobiliers	47
Le matériau PlastiGO!	68
Vous êtes une entreprise	72
Vous êtes une collectivité	74
Vous êtes un évènement	76
Nos références	78
Contactez nos partenaires	79

# Qui sommes-nous ?

Il y a encore de nombreux déchets non traités en France, nous avons pu constater que c'est le cas des mégots de cigarette. **Ils sont incinérés ou bien généralement jetés au sol.** Or, extrêmement polluants, les mégots constituent aujourd'hui un **vrai enjeu écologique.** En effet, **40 milliards** de mégots sont jetés au sol chaque année en France, il est le **1er déchet** retrouvé sur nos plages et à lui seul, pollue **500L** d'eau. Afin de répondre à cette problématique, mais également à la demande de nos fidèles clients, nous avons développé **la première entreprise de recyclage des mégots de cigarette en Europe.**

MéGO! vous apporte tout son savoir-faire en matière de traitement des mégots. Nous vous offrons un **service complet clé en main**, permettant d'apporter une **propreté extérieure** à vos locaux et vos rues, de diminuer votre empreinte carbone et de **communiquer sur votre engagement** en faveur de l'environnement. De plus, nous sommes présents **partout en France, au Luxembourg et en Belgique !**

## Notre fonctionnement



# Le recyclage des mégots, une innovation unique en Europe !

Notre processus de recyclage s'améliore continuellement au sein de notre usine classée ICPE (Installation classée pour la protection de l'environnement). Il nous permet d'obtenir un **matériau composé à 100% de mégots recyclés** (75% de mégots des fumeurs et 25% de chutes et filtres vierges). Ce matériau nous permet par la suite la conception, la fabrication et l'assemblage de **meubles urbains**. Déjà présents dans de nombreux lieux en France, cette matière a pu démontrer son efficacité et sa durabilité pour des **utilisations polyvalentes.**

Notre cœur de métier est soutenu par plusieurs acteurs importants français et surtout bretons comme la **Région Bretagne**, **BPI France**, l'**ADEME**, le **Technopôle Brest-Iroise** mais aussi le **Réseau Entreprendre** et la **commune de Landerneau.**



## Nos partenaires nationaux

- MéGO!** 29; 22; 56
- MéGO!** 50; 14; 61; 72; 53; 35
- ENCOVA** 44; 49; 85
- Leteuil** 86
- 33**
- lemontri** 59; 42; 69; 13
- EASY TRI** 31
- EDN** 25
- shime** 54; 57

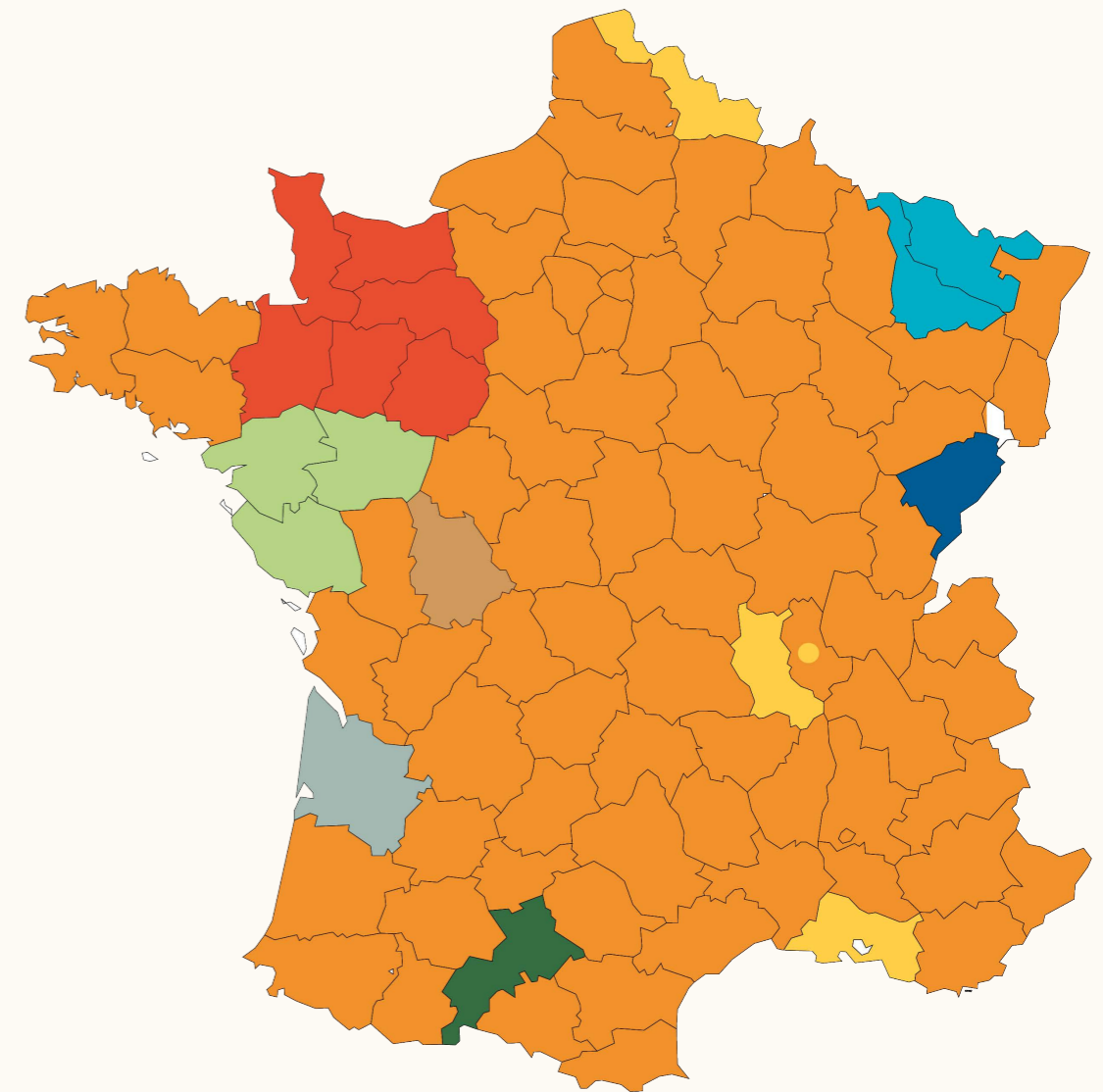



LES

CENDRIERS

# LA GAMME DE CENDRIERS



**Évolution**  
#ME042

5 500 mégots / 7L  
Acier - Tube en acier galvanisé



**Évolution 2 Standard**  
#ME0420

7 850 mégots / 10L  
Inox - Tube en acier galvanisé



**City**  
#ME004C

4 000 mégots / 4,25L  
Inox ou Inox brossé - Tube en acier galvanisé



**Mural**  
#ME0421

2 800 mégots / 3L  
Inox satiné - montage mural



**Vote**  
#ME043V

4 700 mégots / 5L  
Acier galvanisé  
Bac de récupération en acier galvanisé



**Évolution 2 Design**  
#ME0421

7 850 mégots / 10L  
Inox - Tube en acier galvanisé



**Évolution 2 Personnalisé**  
#ME0422

7 850 mégots / 10L  
Inox - Tube en acier galvanisé



**Cendrier PlastiGO!**  
#ME030

4 000 mégots / 4,3L  
6 plaques plastiGO! - Structure en acier galvanisé



**Colonne**  
#ME044

9 300 mégots / 10L  
Acier - Bac de récupération en acier galvanisé



**Borne d'apport volontaire**  
#ME100

9 300 mégots / 10L  
Acier galvanisé - Fût de stockage 120 L

# GAMME ÉVOLUTION

## CENDRIER ÉVOLUTION

REF-ME042



**CAPACITÉ:** 5 500 mégots ; 7 litres

**POIDS:** 14 Kg

**DESCRIPTION:**

Structure en acier avec tube étanche en aluminium à l'intérieur, fermeture sécurisée par clef triangulaire, fixation au sol en 3 points par chevillage

**PERSONNALISATION POSSIBLE SUR DEVIS :**

- Découpe sur la casquette
- Coloris

Livré avec les fixations au sol



Teinte personnalisable aux couleurs de votre charte graphique



# GAMME ÉVOLUTION

## CENDRIER ÉVOLUTION 2

REF-ME0420



**CAPACITÉ:** 7 850 mégots ; 10 litres

**POIDS:** 13 Kg

**DESCRIPTION:**

Structure en inox avec tube étanche en acier galvanisé à l'intérieur, fermeture sécurisée par clef triangulaire, fixation au sol en 3 points par chevillage

**PERSONNALISATION POSSIBLE SUR DEVIS :**

- Découpe sur la casquette
- Coloris

Livré avec les fixations au sol



Teinte personnalisable aux couleurs de votre charte graphique



# GAMME ÉVOLUTION

## CENDRIER ÉVOLUTION 2 DESIGN

REF-ME0421



**CAPACITÉ:** 7 850 mégots ; 10 litres

**POIDS:** 11 Kg

**DESCRIPTION:**

Structure en inox avec tube étanche en acier galvanisé à l'intérieur, fermeture sécurisée par clef triangulaire, fixation au sol en 3 points par chevillage

**PERSONNALISATION POSSIBLE SUR DEVIS:**

- Découpe sur la casquette
- Coloris

Livré avec les fixations au sol



Teinte personnalisable aux couleurs de votre charte graphique





# GAMME ÉVOLUTION

## CENDRIER ÉVOLUTION 2 PERSONNALISÉ

REF-ME0422



**CAPACITÉ:** 7 850 mégots ; 10 litres

**POIDS:** 18 Kg

**DESCRIPTION:**

Structure en inox avec tube étanche en acier galvanisé à l'intérieur, fermeture sécurisée par clef, fixation au sol en 3 points par chevillage

**PERSONNALISATION POSSIBLE SUR DEVIS:**

- Découpe sur la casquette
- Coloris

Livré avec les fixations au sol



Teinte personnalisable aux couleurs de votre charte graphique

## COMMENT ÇA MARCHE ?

- 1- Réalisation du BAT par vos soins
- 2- Conseils et validation
- 3- Découpe laser



Quelques exemples :



Modèle Vendée Globe



# GAMME CLASSIC

## CENDRIER CITY

REF-ME004C



**CAPACITÉ:** 4 000 mégots ; 4,25 litres

**POIDS:** 7 Kg

**DESCRIPTION:**

Inox avec tube étanche en acier galvanisé à l'intérieur, fermeture sécurisée par clef triangulaire, fixation au sol en 3 points par chevillage

**PERSONNALISATION POSSIBLE SUR DEVIS:**

- Coloris

Livré avec les fixations au sol  
Ce modèle doit être positionné en zone couverte pour éviter l'infiltration des eaux de pluie

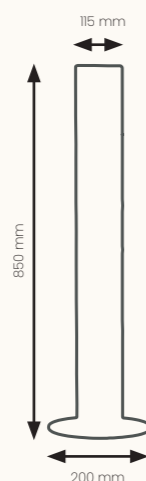

Teinte personnalisable aux couleurs de votre charte graphique

# GAMME CLASSIC

## CENDRIER MURAL

REF-ME041



**CAPACITÉ:** 2 800 mégots ; 3 litres

**POIDS:** 3 Kg

**DESCRIPTION:**

Structure en inox satiné avec bac en acier galvanisé à l'intérieur, fermeture sécurisée par clef triangulaire, fixation au mur en 2 ou 4 points par chevillage

Livré avec les fixations

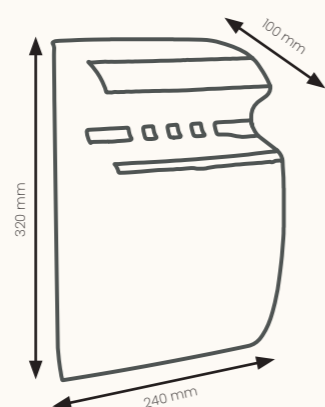

# GAMME PRIMO

## CENDRIER COLONNE

REF-ME044



### **CAPACITÉ:**

9 300 mégots ; 10 litres

### **POIDS:** 8 Kg

### **DESCRIPTION:**

Structure en acier galvanisé avec bac de récupération en acier galvanisé à l'intérieur, fermeture sécurisée par clef triangulaire, fixation au sol en 3 points par chevillage

### **PERSONNALISATION POSSIBLE**

#### **SUR DEVIS:**

- Coloris

Livré avec les fixations au sol

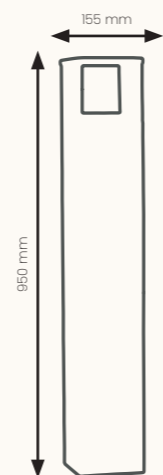

## SOCLE MOBILE (OPTION)

REF-ME044SOCLE

### **POIDS:** 3,4 Kg

### **DIMENSIONS:** 37 x 37 cm

### **DESCRIPTION:**

Socle facultatif permettant la mobilité du cendrier (événementiel, ...)  
Livré avec les fixations



Teinte personnalisable aux couleurs de votre charte graphique

# GAMME PRIMO

## CENDRIER VOTE

REF-ME043V



**CAPACITÉ:** 4 700 mégots ; 5 litres

**POIDS:** 5 Kg

**DESCRIPTION:**

Structure en acier galvanisé et bac de récupération en acier galvanisé à l'intérieur, fermeture sécurisée par clef triangulaire, vitre en verre, fixation au mur en 4 points par chevillage ou sur pied en 2 points

**PERSONNALISATION POSSIBLE SUR DEVIS:**

- Coloris
- Kit Vote

Livré avec les fixations

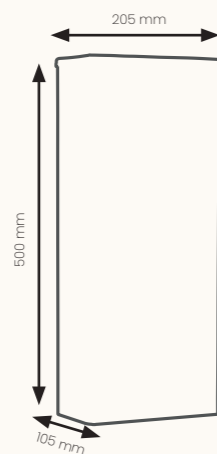

## PIED DE FIXATION (OPTION)

REF-ME043PIED

**POIDS:** 9 Kg

**DESCRIPTION:**

Pied de fixation si pose au mur impossible, fixation au sol en 4 points

**HAUTEUR:** 1515mm

Teinte personnalisable aux couleurs de votre charte graphique



# GAMME PRIMO

## CENDRIER VOTE+

REF-ME043V+



**CAPACITÉ:** 4 700 mégots ; 5 litres

**POIDS:** 5 Kg

**DESCRIPTION:**

Acier galvanisé, bac de récupération en acier galvanisé à l'intérieur, fermeture sécurisée par clef triangulaire, vitre en verre, fixation au mur en 4 points par chevillage ou sur pied en 2 points

**Plaque de plastiGO!** contenant +800 mégots

**PERSONNALISATION POSSIBLE SUR DEVIS :**

- Coloris
- KIT VOTE

Livré avec les fixations

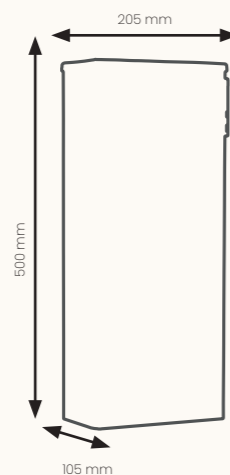

## PIED DE FIXATION (OPTION)

REF-ME043PIED

**POIDS:** 9 Kg

**DESCRIPTION:**

Pied de fixation si pose au mur impossible

**HAUTEUR:** 1515mm

Teinte personnalisable aux couleurs de votre charte graphique



# GAMME PRIMO

## BORNE D'APPORT VOLONTAIRE

REF-ME100



**CAPACITÉ:** 112 000 mégots ; 120 litres

**POIDS:** 35 KG

**DESCRIPTION:** Borne de dépôt volontaire à positionner sur point stratégique comprenant un tiroir permettant d'y déverser 6L de mégots. Structure en profilé aluminium anodisé, habillage en panneaux dibond 3 mm. Porte à l'avant sécurisée par une clé et ouverture facile pour le retrait du fût. 2 trous pour le passage des mégots, 2 plaquettes pour éteindre les mégots et pieds réglables

**PERSONNALISATION POSSIBLE SUR DEVIS :**

- Coloris
- Borne entièrement personnalisable par impression adhésive et lamination

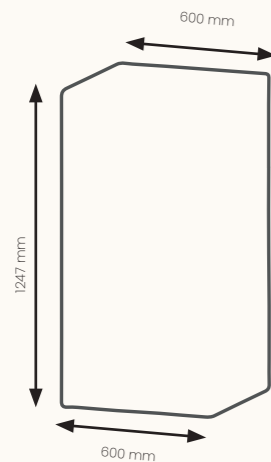

## FÛT DE 120 LITRES (OPTION)

REF-ME110



**POIDS:** 5,7 Kg

**DESCRIPTION:**

Fût de **120 L** à positionner à l'intérieur de la borne



Teinte personnalisable aux couleurs de votre charte graphique



# GAMME ERGO'

## CENDRIER PLASTIGO!

REF-ME030



**CAPACITÉ:** 4 000 mégots ; 4,3 litres

**POIDS:** 17 Kg

**DESCRIPTION:**

Acier galvanisé avec bac de récupération en acier galvanisé, fermeture sécurisée par clef triangulaire, fixation au sol en 4 points par chevillage

**PERSONNALISATION POSSIBLE SUR DEVIS :**

- Coloris

Livré avec les fixations au sol



Teinte personnalisable aux couleurs de votre charte graphique







# LES OUTILS DE COMMUNICATION

# LES OUTILS DE COMMUNICATION

## STICKERS



## KAKÉMONOS



## PANNEAUX PLASTIGO



## SIGNALÉTIQUE CÉRAMIQUE



## CENDRIERS DE POCHE



## SIGNALÉTIQUE SOL ALUCOBON



## ORIFLAMME



## AFFICHES DE COMMUNICATION



# STICKERS



REF-ME316

**DIMENSIONS Ø:** 9,5 cm

REF-ME322

**DIMENSIONS Ø:** 11,5 cm



REF-ME320

**DIMENSIONS Ø:** 9,5 cm

# CENDRIERS DE POCHE



REF-ME317

**DESCRIPTION:**

Cendrier de poche en carton qui s'adapte au paquet de cigarette

REF-ME319

**DESCRIPTION:**

Contenant hermétique en plastique recyclé

**CAPACITÉ:**

Une dizaine de mégots



# ROLL UP & ORIFLAMME

## KAKÉMONO

### DESCRIPTION :

Kakémono d'intérieur imprimé sur toile tendue

**DIMENSIONS :** 160cm x 60cm

PERSONNALISATION POSSIBLE SUR DEVIS



REF-ME311A

REF-ME311B



## ORIFLAMME

REF-ME312

### DESCRIPTION :

Drapeau imprimé sur toile textile permettant d'allier solidité, légèreté et design. Pied en platine de 8kg prévu pour une utilisation en intérieur et extérieur, facilité de montage

### DIMENSIONS :

155cm x 76cm

Hauteur avec pied : 203cm

# AFFICHES

REF-ME315

### DESCRIPTION :

Affiches informatives permettant de communiquer sur votre démarche, d'attirer l'attention et de sensibiliser vos collaborateurs et clients.

### DIMENSIONS :

A3

## COMMUNIQUER



## SENSIBILISER



# PANNEAU PLASTIGO!

## DESCRIPTION:

Plaque de sensibilisation réalisée en PlastiGO! issue du recyclage des mégots de cigarette.

## DIMENSIONS:

125 mm x 400 mm

Livré sans les fixations

Plus de **2 000 mégots** recyclés dans ce panneau



REF-ME75



# PANNEAU PLASTIGO!

## DESCRIPTION:

Plaque de sensibilisation réalisée en PlastiGO! issue du recyclage des mégots de cigarette.

## DIMENSIONS Ø: 200 mm

Livré sans les fixations

Plus de **2 000 mégots** recyclés dans ce panneau



REF-ME76



# SIGNALÉTIQUE SOL

**DESCRIPTION:**

Plaque de lave émaillée à positionner près des plaques d'égout

**DIMENSIONS Ø:** 145 mm

REF-CER01



REF-CER02



REF-CER03



REF-CER04



REF-CER05



REF-CER06



# SIGNALÉTIQUE SOL

REF-ALU01

**DESCRIPTION:**

Plaque arrondie pour zone fumeur à positionner au sol par chevillage

**DIMENSIONS Ø:** 1000 mm





# LES CONTENANTS

IMPOSÉ DANS LE SERVICE DE COLLECTE

## FÛTS DE STOCKAGE HERMÉTIQUES

REF-ME108 / ME109 / ME110

**DESCRIPTION:**

Bidon en plastique avec couvercle et collier de serrage étanche de classe 3

**COLORIS:** Bleu

**CAPACITÉ:**

- 28 000 mégots ; 30 litres
- 56 000 mégots ; 60 litres
- 112 000 mégots ; 120 litres

**POIDS À VIDE:** 2,10 Kg / 3,10 Kg / 5,70 Kg





**LES**

# **MOBILIERS**

**RECYCLÉS &  
RECYCLABLES**



# LA GAMME DE MOBILIERS



**Assis-debout**  
#MOB01

2 plaques de PlastiGO!  
Structure en acier



**Assis-debout**  
#MOB02

1 plaque de PlastiGO!  
Structure en acier

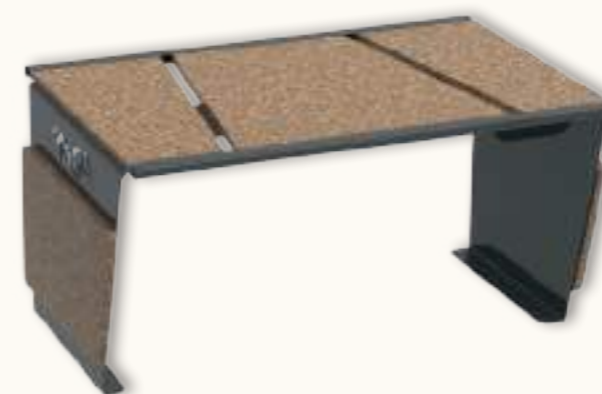

**Banc 2 places**  
#MOB05

5 plaques de PlastiGO!  
Structure en acier galvanisé

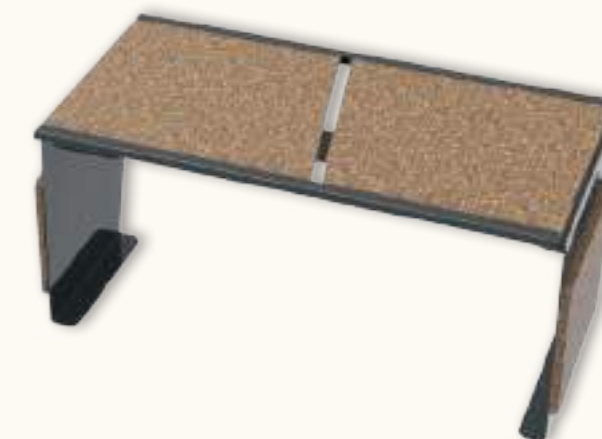

**Banc 2 places**  
#MOB06

4 plaques de PlastiGO!  
Structure en acier galvanisé



**Fauteuil 1 place**  
#MOB03

2 plaques de PlastiGO!  
Structure en acier galvanisé



**Fauteuil 2 places**  
#MOB04

4 plaques de PlastiGO!  
Structure en acier galvanisé



**Banc 3 places**  
#MOB07

5 plaques de PlastiGO!  
Structure en acier galvanisé



**Poubelle PlastiGO!**  
#MOB08

13 plaques de PlastiGO!  
Structure en acier galvanisé

# GAMME ASSIS-DEBOUT

## ASSIS-DEBOUT

REF-MOB01



**POIDS:** 6,8 Kg

**DESCRIPTION:**

Banc assis-débout, structure en acier et plaques de plastiGO! composées de **8 000** mégots

**PERSONNALISATION POSSIBLE SUR DEVIS:**

- Coloris de la structure

Livré avec les fixations au sol

Retrouvez la fiche technique de notre matériau page 68

Ce mobilier contient plus de **8 000 mégots recyclés**

Permettant d'éviter la pollution de **4 millions de litres d'eau**

**REF-MOB100 (EN OPTION)**

Plaque en laiton indicative sur le nombre de mégots présents dans le mobilier :

Fabrique à partir de  
**15 000 mégots**  
meGO!

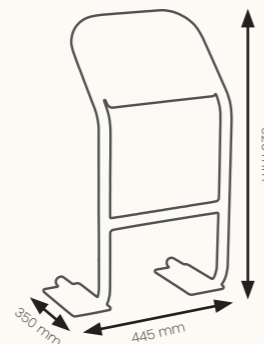

Teinte personnalisable aux couleurs de votre charte graphique



# GAMME ASSIS-DEBOUT

## ASSIS-DEBOUT

REF-MOB02



**POIDS:** 6,8 Kg

**DESCRIPTION:**

Banc assis-débout, structure en acier 4mm et plaque de plastiGO! composée de **10 000** mégots

**PERSONNALISATION POSSIBLE SUR DEVIS:**

- Coloris de la structure

Livré avec les fixations au sol

Retrouvez la fiche technique de notre matériau page 68

 Ce mobilier contient plus de **10 000 mégots recyclés**

 Permettant d'éviter la pollution de **5 millions de litres d'eau**

**REF-MOB100 (EN OPTION)**

Plaque en laiton indicative sur le nombre de mégots présents dans le mobilier :

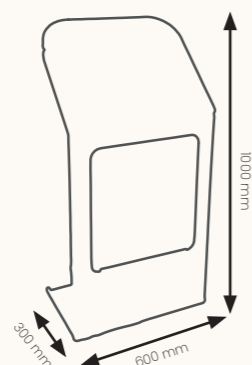
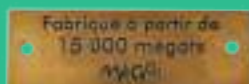

Teinte personnalisable aux couleurs de votre charte graphique



# GAMME FAUTEUIL

## FAUTEUIL 1 PLACE

REF-MOB03



**POIDS:** 6,8 Kg

**DESCRIPTION:**

Structure en acier galvanisé 4mm, 2 plaques de plastiGO! composées de **12 000** mégots

**PERSONNALISATION POSSIBLE SUR DEVIS:**

- Coloris de la structure

Livré avec les fixations au sol

Retrouvez la fiche technique de notre matériau page 68

 Ce mobilier contient plus de **12 000 mégots recyclés**

 Permettant d'éviter la pollution de **6 millions de litres d'eau**

**REF-MOB100 (EN OPTION)**  
Plaqué en laiton indicative sur le nombre de mégots présents dans le mobilier :

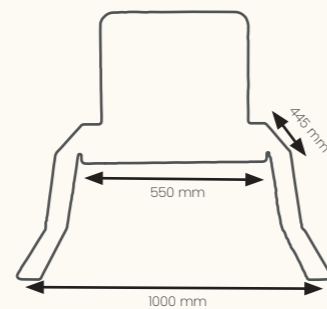
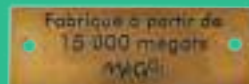

Teinte personnalisable aux couleurs de votre charte graphique



# GAMME BANC

## BANC 2 PLACES

REF-MOB04



**POIDS:** 6,8 Kg

**DESCRIPTION:**

Structure en acier galvanisé 4mm, 4 plaques de plastiGO! composées de **25 000** mégots.

**PERSONNALISATION POSSIBLE SUR DEVIS:**

- Coloris de la structure

Livré avec les fixations au sol

Retrouvez la fiche technique de notre matériau page 68

 Ce mobilier contient plus de **25 000 mégots recyclés**

 Permettant d'éviter la pollution de **12 millions de litres d'eau**

**REF-MOB100 (EN OPTION)**

Plaque en laiton indicative sur le nombre de mégots présents dans le mobilier :

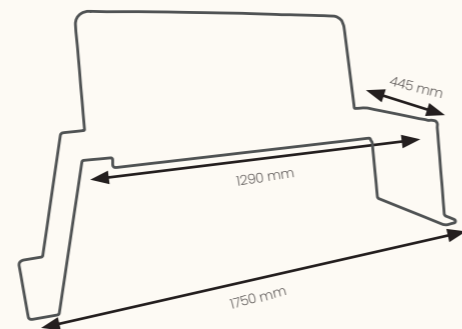
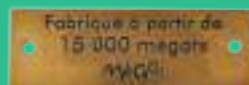

Teinte personnalisable aux couleurs de votre charte graphique



# GAMME ERGO'

## BANC 2 PLACES

REF-MOB05

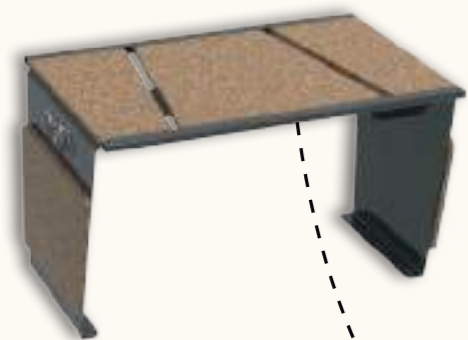

**POIDS:** 25 Kg

**DESCRIPTION:**

Structure en acier galvanisé, 5 plaques de plasti-GO! pour un total de **32 000** mégots

**PERSONNALISATION POSSIBLE SUR DEVIS:**

- Coloris de la structure

Livré avec les fixations au sol

Retrouvez la fiche technique de notre matériau page 68

### 3 PLAQUES

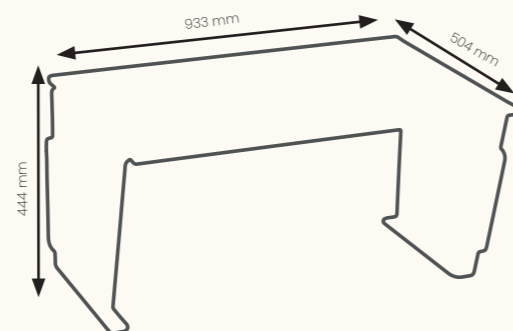
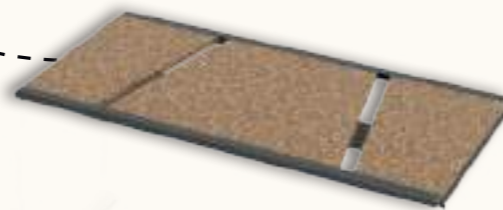

 Ce mobilier contient plus de **32 000 mégots recyclés**

 Permettant d'éviter la pollution de **16 millions de litres d'eau**

**REF-MOB100 (EN OPTION)**

Plaque en laiton indicative sur le nombre de mégots présents dans le mobilier :

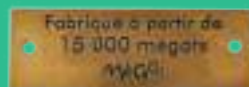

Teinte personnalisable aux couleurs de votre charte graphique



# GAMME ERGO'

## BANC 2 PLACES

REF-MOB06



**POIDS:** 25 Kg

**DESCRIPTION:**

Structure en acier galvanisé, 4 plaques de plasti-GO! composées de **25 000** mégots

**PERSONNALISATION POSSIBLE SUR DEVIS:**

- Coloris de la structure

Livré avec les fixations au sol

Retrouvez la fiche technique de notre matériau page 68

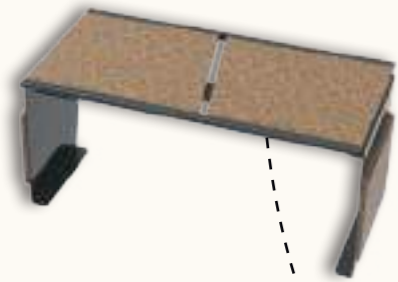

Ce mobilier contient plus de **32 000 mégots recyclés**

Permettant d'éviter la pollution de **16 millions de litres d'eau**

**REF-MOB100 (EN OPTION)**

Plaque en laiton indicative sur le nombre de mégots présents dans le mobilier :

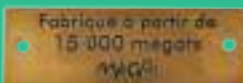

### 2 PLAQUES

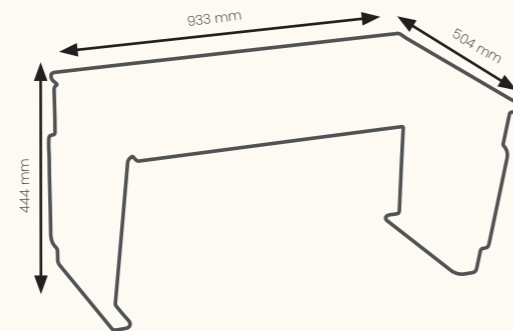

Teinte personnalisable aux couleurs de votre charte graphique



# GAMME ERGO'

## BANC 3 PLACES

REF-MOB07



**POIDS:** 34 Kg

**DESCRIPTION:**

Structure en acier galvanisé, 5 plaques de plastiGO! composées de **40 000** mégots

**PERSONNALISATION POSSIBLE SUR DEVIS:**

- Coloris de la structure

Livré avec les fixations au sol

Retrouvez la fiche technique de notre matériau page 68

Ce mobilier contient plus de **42 000 mégots recyclés**

Permettant d'éviter la pollution de **21 millions de litres d'eau**

**REF-MOB100 (EN OPTION)**

Plaquette en laiton indicative sur le nombre de mégots présents dans le mobilier :

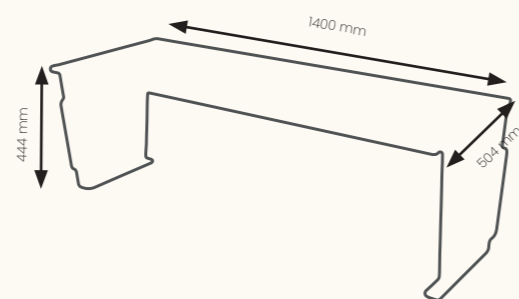
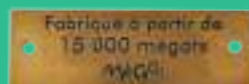

Teinte personnalisable aux couleurs de votre charte graphique





# GAMME ERGO'

## POUBELLE PLASTIGO!

REF-MOB08



**POIDS:** 29 Kg

**DESCRIPTION:**

Structure en acier galvanisé, 13 plaques de plastiGO! pour un total de **50 000** mégots

**PERSONNALISATION POSSIBLE SUR DEVIS:**

- Coloris

Livré avec les fixations au sol

Retrouvez la fiche technique de notre matériau page 68

 Ce mobilier contient plus de **50 000 mégots recyclés**

 Permettant d'éviter la pollution de **25 millions de litres d'eau**

**REF-MOB100 (EN OPTION)**

Plaque en laiton indicative sur le nombre de mégots présents dans le mobilier :

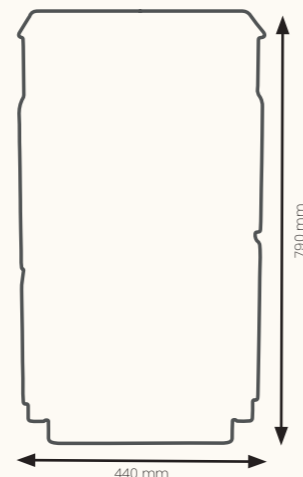
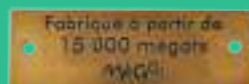

Teinte personnalisable aux couleurs de votre charte graphique



# VOTRE ZONE FUMEUR

## BANC 3 PLACES

REF-MOB07



 Ce mobilier contient plus de **40 000 mégots recyclés**

## POUBELLE PLASTIGO!

REF-MOB08



 Ce mobilier contient plus de **50 000 mégots recyclés**

## CENDRIER PLASTIGO!

REF-ME030



 Ce cendrier contient plus de **9 000 mégots recyclés**

## PANNEAU DE SENSIBILISATION

REF-ME75



 Ce panneau contient plus de **2 000 mégots recyclés**

# CLÉ EN MAIN

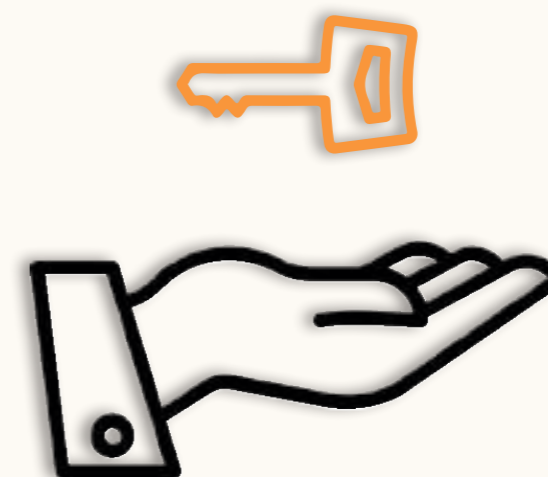

# LE MATÉRIAU PLASTIGO!



## DESCRIPTION :

Confectionné à partir des mégots de cigarette dépollués et recyclés (une plaque contient 10 000 mégots), le plastiGO! est un matériau unique, fabriqué en **Bretagne**.

Bénéficiez d'un produit moderne et certifié pour un usage polyvalent tout en réduisant votre empreinte carbone.

## RÉSISTANCES :



**Feu**

Difficilement inflammable (M2)



**Solubilité**

Insoluble



**Écoulement**

Classe d'emploi 4



**Solvants**

Tous sauf acétone et dérivés



**UV**

Protection appliquée, légère décoloration possible



**Électrique**

Isolant



**Corrosion**

Insensible



Pour favoriser l'économie circulaire et le réemploi des ressources, le PlastiGO! est conçu pour être retourné tous les ans (hors frais de transport et d'installation). Nous le ré-intégrons à notre processus de recyclage pour en faire de nouvelles plaques.

## INFORMATIONS GÉNÉRALES :

<b>Dimensions</b>	50 cm x 50 cm
<b>Poids</b>	≈ 2,7 kg
<b>Épaisseur</b>	0,8 à 1,2 cm
<b>Aspect Visuel</b>	Solide tacheté brun
<b>État physique</b>	Solide
<b>Couleur</b>	Sans colorant
<b>Masse</b>	1,10 - 1,30 kg/dm <sup>3</sup>
<b>Usage</b>	Extérieur / Intérieur
<b>Opacité</b>	100% opaque

## GRAVURE & DÉCOUPE :

Gravure CNC



Gravure LASER



## LES AVANTAGES DU PLASTIGO! :



Comparé à l'incinération, le recyclage des mégots permet de **diminuer, à hauteur de 88%**, les gaz à effet de serre.

source: ACV



Le recyclage et l'utilisation de la matière permet de **mettre en avant l'engagement environnemental** de votre entreprise auprès de votre audience et de vos collaborateurs.



En utilisant le PlastiGO!, vous êtes acteur d'une **consommation plus saine** en contribuant au développement de l'**économie circulaire locale**.

## Ils sont équipés en PlastiGO!

**SWM**  
PDM Industries



**LYON AÉROPORT**

**VINCI**



**ilDYS** FONDATION

**accessite**



# LE PLASTIGO!



# ET SON UTILISATION

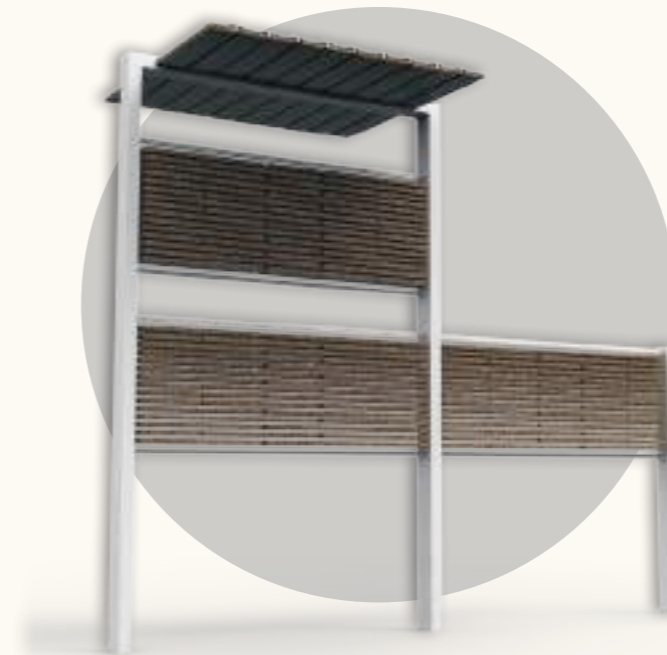
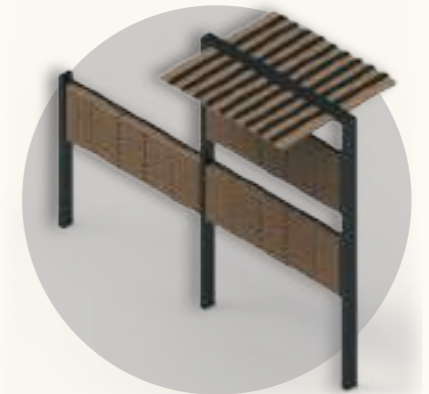

# VOUS ÊTES UNE ENTREPRISE

## LOCAL



Un service de recyclage français et innovant qui développe l'économie circulaire et l'emploi. Seule usine de recyclage des mégots classée ICPE en Europe.

## EXPERTISE



Audit & conseils sur votre situation pour optimiser les opérations.

## CENDRIERS



Cendriers design et ludiques à placer sur vos zones fumeurs. Fabrication française et éco-responsable.

## VOTRE IMAGE



Outils de communication à disposition pour sensibiliser vos collaborateurs (affichage, goodies, ...).

## TRANSPORT



Service de collecte sécurisé et optimisé grâce aux fûts de stockage hermétiques.

## RECYCLAGE



L'ensemble des mégots sont recyclés et utilisés pour la fabrication de mobiliers urbains.

## TRACABILITÉ



Accès à un portail web pour suivre en temps réel vos données de collecte et de recyclage. Traçabilité simplifiée.

## RÉSULTATS



Diplôme et certificat de recyclage de vos mégots chaque année, en ligne.



# VOUS ÊTES UNE COLLECTIVITÉ

## LOCAL

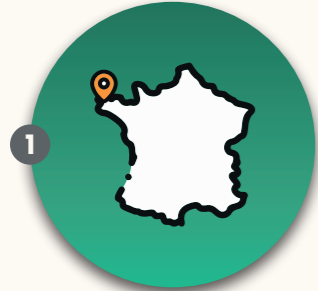

1 Un service de recyclage français et innovant qui développe l'économie circulaire et l'emploi. Seule usine de recyclage des mégots classée ICPE en Europe.

## EXPERTISE



2 Audit & conseils sur votre situation pour optimiser les opérations.

## CENDRIERS



3 Cendriers design et ludiques à placer sur vos zones fumeurs. Fabrication française et éco-responsable.

## VOTRE IMAGE



4 Outils de communication à disposition pour sensibiliser vos habitants et collaborateurs (affichage, goodies, ...).

## TRANSPORT



5 Service de collecte sécurisé et optimisé grâce aux fûts de stockage hermétiques.

## RECYCLAGE



6 L'ensemble des mégots sont recyclés et utilisés pour la fabrication de mobiliers urbains.

## TRACABILITÉ



7 Accès à un portail web pour suivre en temps réel vos données de collecte et de recyclage. Traçabilité simplifiée.

## RÉSULTATS



8 Diplôme et certificat de recyclage de vos mégots chaque année, en ligne.

## LABEL



9 Candidatez gratuitement et engagez votre ville dans le label «Ville Zéro Mégot».



Le label «Ville Zéro Mégot», attaché au symbole du mégot de cigarette et du recyclage, récompense les actions menées par les collectivités françaises en faveur de la propreté de la ville concernant la gestion du déchet du mégot.

## Pourquoi labelliser sa commune ?



Informier & sensibiliser les citoyens



Améliorer la qualité de vie



Créer des synergies entre habitants, associations et commerces



Développer l'image de sa commune



Protéger l'environnement

## Diagnostic

Grâce à notre module de candidature en ligne (gratuit & accessible à toutes les collectivités françaises sur [ville-zero-mégot.fr](http://ville-zero-mégot.fr)), vous pouvez effectuer votre première auto-évaluation permettant de faire un premier pas vers la labellisation Ville Zéro Mégot.

### Piliers évalués :

- La propreté actuelle de votre commune
- L'impact du mégot dans vos rues
- Les infrastructures et services existants

## Audit & Accompagnement

Notre chargé d'audit (Expert en Qualité - Sécurité - Environnement) se déplace dans votre commune pour évaluer, avec plusieurs agents de la collectivité, l'état actuel de pollution lié aux mégots de cigarette.

## Communication

Vous pourrez vous doter d'un pack de communication complet pour sensibiliser et informer les citoyens de votre ville :



## Action

La labellisation et l'accompagnement Ville Zéro Mégot comprend des actions de prévention et de sensibilisation. Cela peut se traduire par différentes formes comme des opérations de ramassage, des ateliers autour de la pollution, ...



### Le saviez-vous ?

Le mégot de cigarette est un déchet plastique. Le filtre est majoritairement composé d'acétate de cellulose, un dérivé du plastique (sous forme de fibres). Les quelques 4000 substances nocives qu'il contient sont hydrophiles, ce qui signifie que les polluants s'échappent facilement au contact de l'eau.

# VOUS ÊTES UN ÉVÈNEMENT

## LOCAL



Un service de recyclage français et innovant qui développe l'**économie circulaire** et l'**emploi**. Seule usine de recyclage des mégots classée ICPE en Europe.

## EXPERTISE



Audit & conseils sur votre situation pour **optimiser les opérations**.

## CENDRIERS



Cendriers design et ludiques à placer sur vos zones fumeurs. **Fabrication française et éco-responsable.**

## VOTRE IMAGE



Outils de communication à disposition pour **sensibiliser vos festivaliers et collaborateurs** (affichage, goodies, ...).

## TRANSPORT



Service de collecte **sécurisé et optimisé** grâce aux fûts de stockage hermétiques.

## RECYCLAGE



L'ensemble des mégots sont **recyclés et utilisés pour la fabrication** de mobiliers urbains.

## TRACABILITÉ



Accès à un portail web pour **suivre en temps réel vos données** de collecte et de recyclage. **Traçabilité simplifiée.**

## RÉSULTATS



**Diplôme et certificat** de recyclage de vos mégots après chaque festival, en ligne.



# NOS RÉFÉRENCES

## ENTREPRISES



## COLLECTIVITÉS



# NOS PARTENAIRES

## CONCESSIONS



Bourgogne

Tél : 03.81.59.51.26  
@ : accueil.edn@orange.fr  
@ : accueil@ednpropreté.fr



Nouvelle-Aquitaine

Tél : 06 87 70 70 61  
@ : georges.delattre@leteuil.fr



Belgique,  
Luxembourg et Moselle

Tél : +352 26 35 02 20  
@ : mego@shime.lu



Nouvelle-Aquitaine

Tél : 06 82 54 47 79  
@ : contact@lapalettebordeaux.fr



Haute Garonne

Tél : 05 34 56 86 11  
@ : contact@easytri.fr



Pays de la Loire

Tél : 06 11 74 57 12  
@ : arossignol@encova.fr



Lyon (et Loire),  
Marseille, Lille

Tél : 01 79 64 77 39 @ :  
info@lemontri.fr

## ASSOCIATIONS PARTENAIRES





The logo for MéGO! is displayed at the top center. It features the word 'MÉGO!' in a stylized, handwritten font. The 'MÉ' is in black, 'GO!' is in orange, and there are three small horizontal lines under the 'O'.A large, light-orange graphic of the word 'GO!' is centered on the orange background. The letters are thick and rounded, with a stylized exclamation point to the right.

## Ensemble, recyclons les mégots de cigarette !

MéGO! est le pionnier français du recyclage des mégots de cigarette. Après avoir mis au point un long processus de dépollution et de transformation de ce déchet, nous avons trouvé une formule permettant de recycler ces mégots en des plaques de plastiques qui sont ensuite positionnées sur des structures de mobiliers urbains. MéGO! a un rôle d'utilité publique pour faire prendre conscience aux citoyens qu'un mégot n'a rien à faire par terre et changer les comportements des fumeurs. En triant ce déchet, bien qu'il soit aussi petit que nocif, il est possible d'en faire une ressource précieuse pour en faire un matériau innovant, responsable et mutli-usage.

---

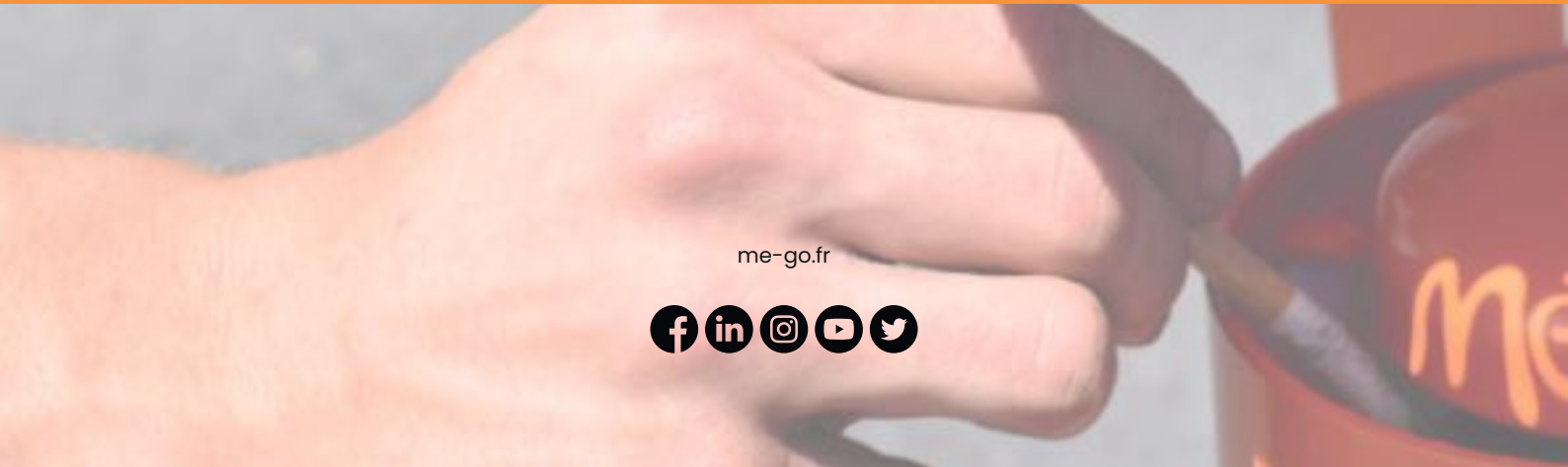
A close-up photograph of a hand holding a lit cigarette, with the cigarette resting on a red surface that has the 'MÉGO!' logo on it. The background is a blurred outdoor setting.

me-go.fr

